



**ROHAM GLASS**

Facade & Aluminium Systems

سازه های شیشه ای

پایدار رهام



**ROHAM GLASS**  
Facade & Aluminium Systems

سازه های شیشه ای  
پایدار رهام

## شرکت سازه های شیشه ای پایدار رهام

### مقدمه

این مجموعه فعالیت خود را از سال ۱۳۹۵ با ارائه خدمات مهندسی و اجرای انواع نماهای مدرن ساختمانی آغاز نمود و با جذب مهندسين مجرب در راستای اجرای انواع نماهای ساختمانی، مشاوره فنی و مهندسی و مدیریت پیمان در پروژه های مختلف به صورت مستمر فعالیت خود را گسترش داده و مفتخر است که در این سال ها با مسئولیت پذیری در انجام تعهدات خود به مشتریان محترم و جلب رضایتمندی ایشان، افتخارات متعددی را به ارمغان آورد.



**ROHAM GLASS**

Facade & Aluminium Systems

سازه های شیشه ای

پایدار رهام

# خدمات شرکت رهام گلس :

- مهندسی و طراحی نما
- مشاوره، تهیه نقشه های فاز ۱، فاز ۲، ازبیلت و رندر در خصوص نما
- طراحی، مهندسی و اجرای انواع نماهای خشک و چند پوسته :
  - انواع کرتین وال
  - سرامیک خشک
  - پانچ متال
  - اسکای لایت
  - انواع شیشه های صنعتی و ساختمانی و ویتترین تجاری
  - انواع هندریل های شیشه ای و استیل
  - انواع نمای کامپوزیت
  - انواع سیستم اسپایدر
  - سقف های آلومینیومی ، لوور و گریلیوم
  - درب و پنجره های آلومینیومی ترمال بریک
  - انواع پارتیشن های شیشه ای

نمای کرتین وال

سقف اسکای لایت

نمای سرامیک خشک



**نمای فین گلس**



**نمای اسپایدر**



**انواع پارتیشنهای شیشه ای  
درب شیشه ای پیوت**



**انواع هندریل های شیشه ای**



**طراحی و محاسبات  
مهندسی نما**



**تهیه و ساخت قطعات نما**



**نظارت و تیم مهندسی**

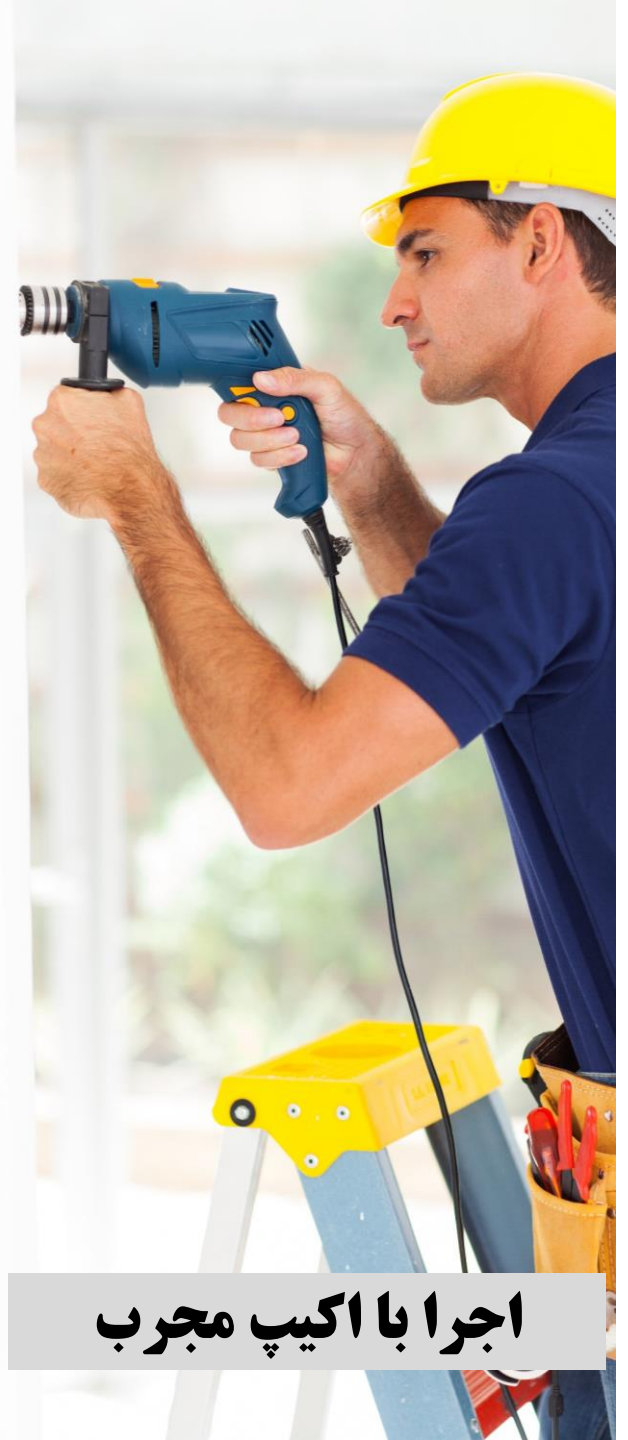

**اجرا با اکیپ مجرب**

# Curtain wall Facade

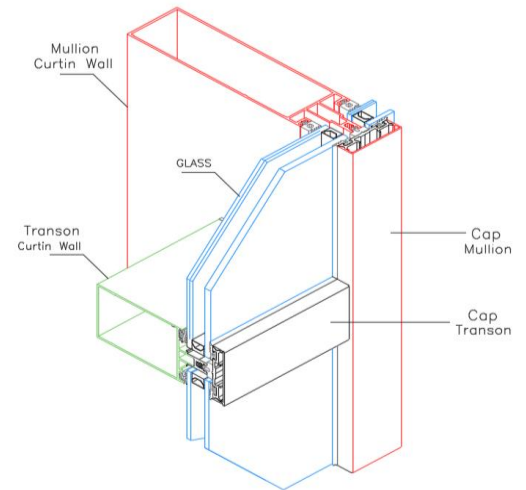
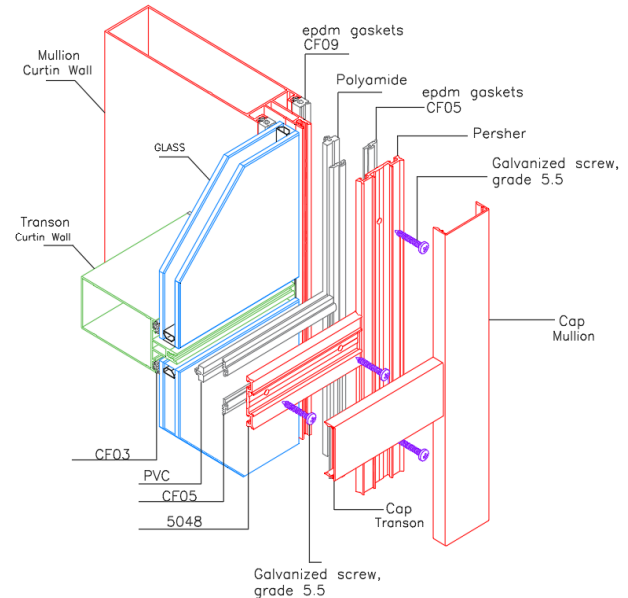

# Sky Light

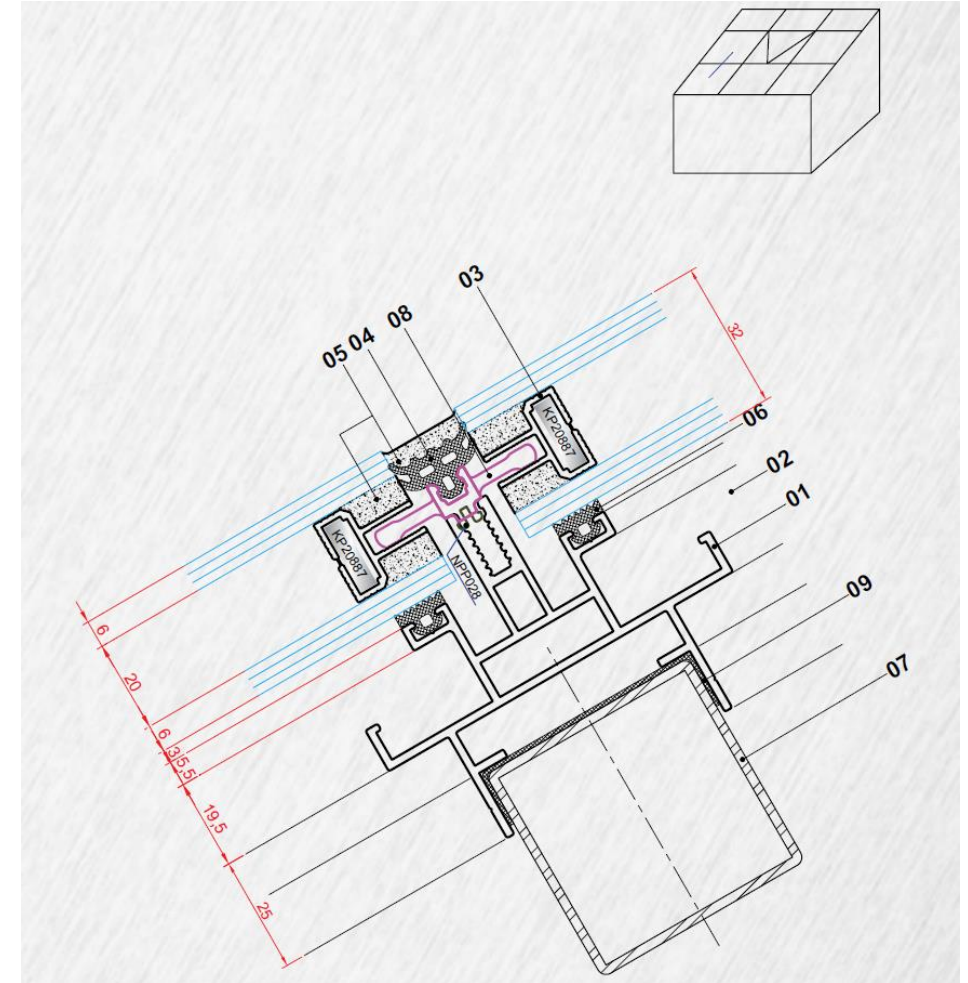
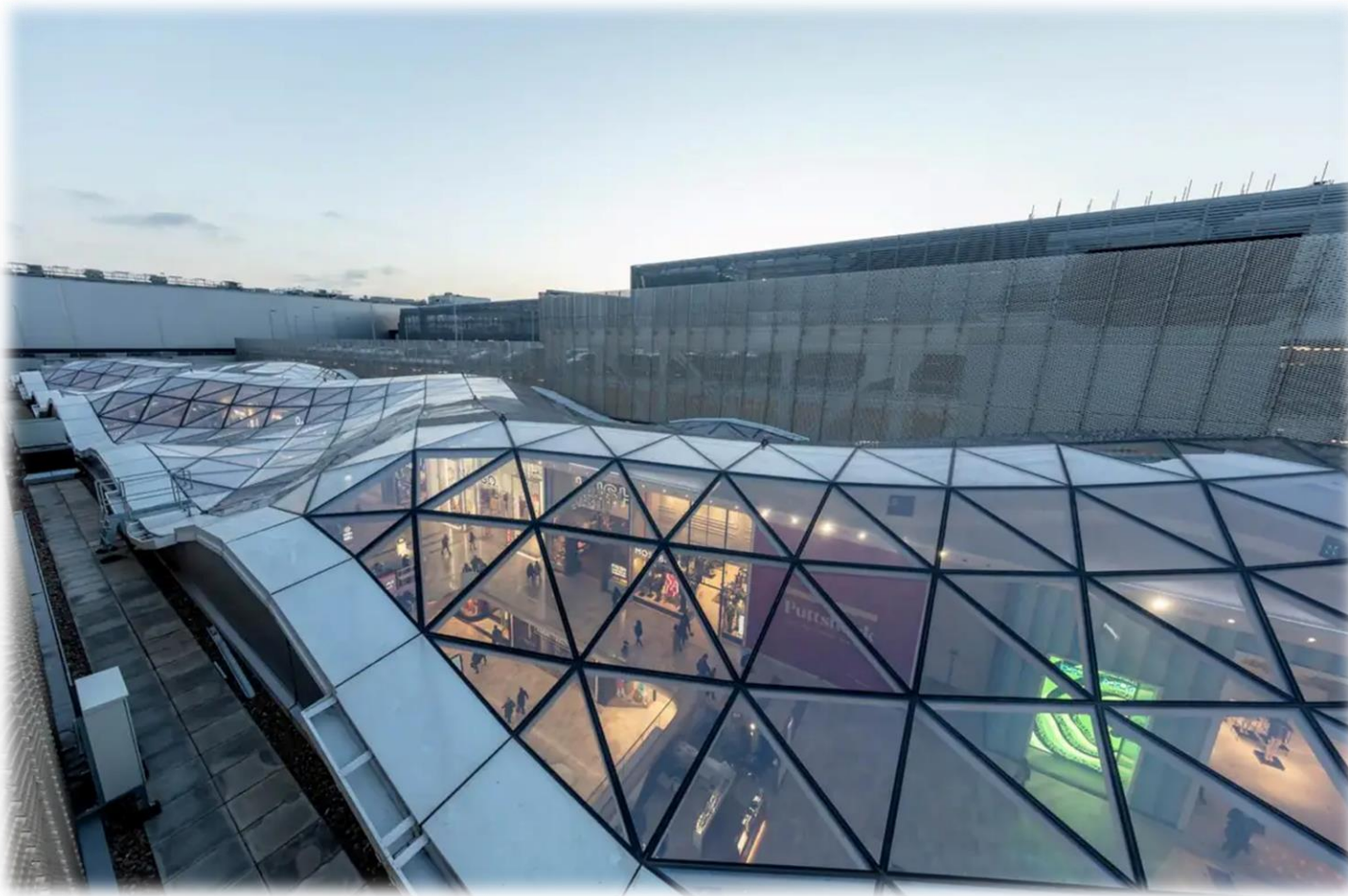

# Dry ceramic facade

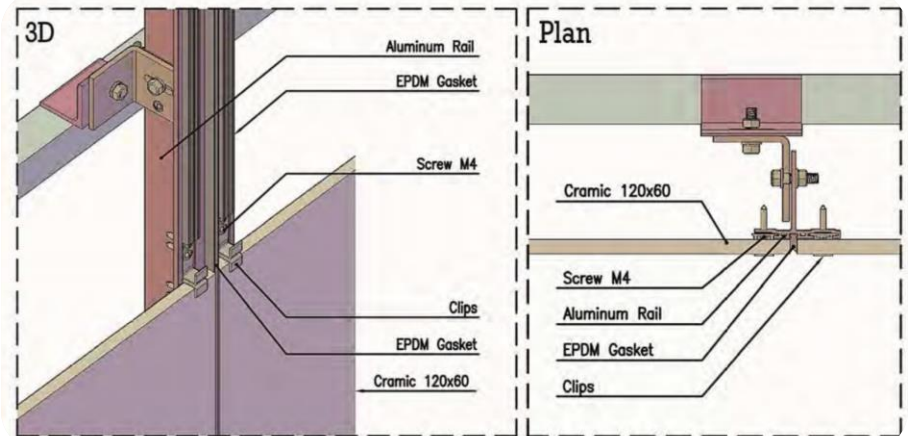
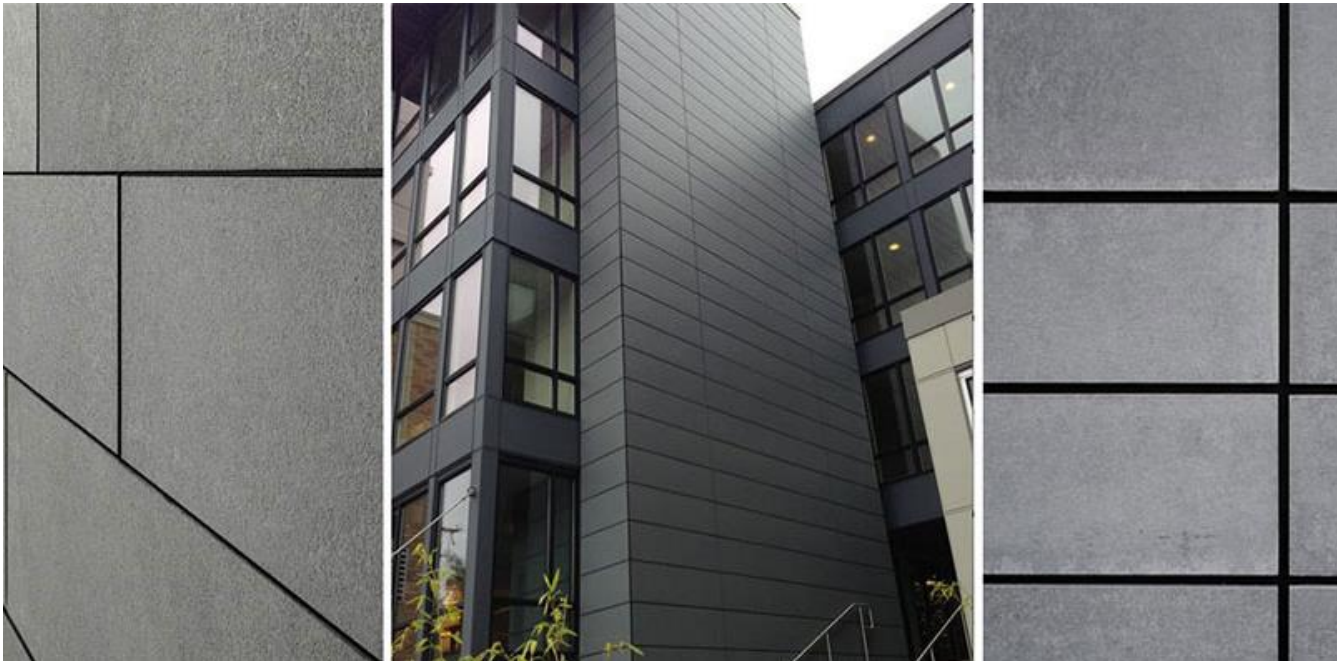
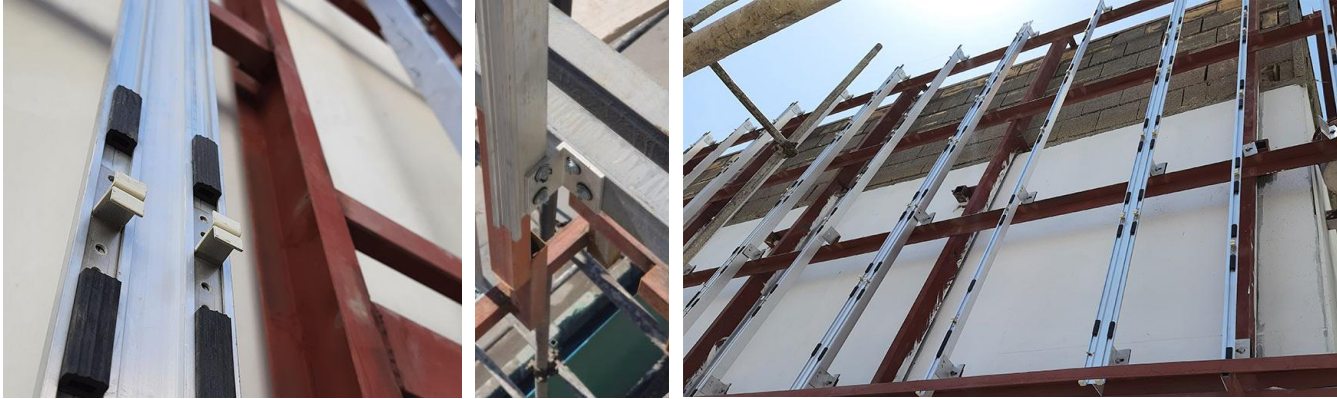

- تهیه و اجرای نماهای سرامیک خشک . کرتین وال . کامپوزیت . پانچ متال بیمارستان ایرانیان پرند ۶۰۰۰ متر مربع



- تهیه و اجرای کف شیشه ای ( اسکای لایت ) و پارتیشن های اداری ساختمان اداری کارخانه سوله سازی لاهیجان ۱۵۰۰ متر مربع

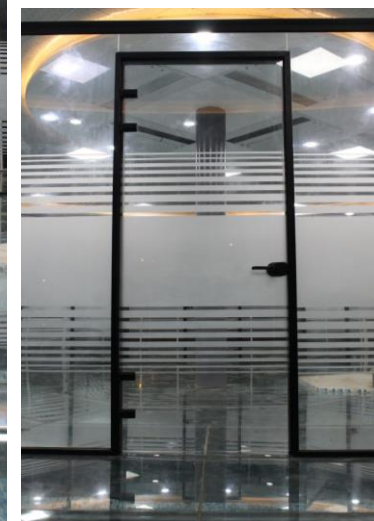

- تهیه و اجرای نمای کرتین وال هتل پارسیان خزر ۱۰۰۰ متر مربع

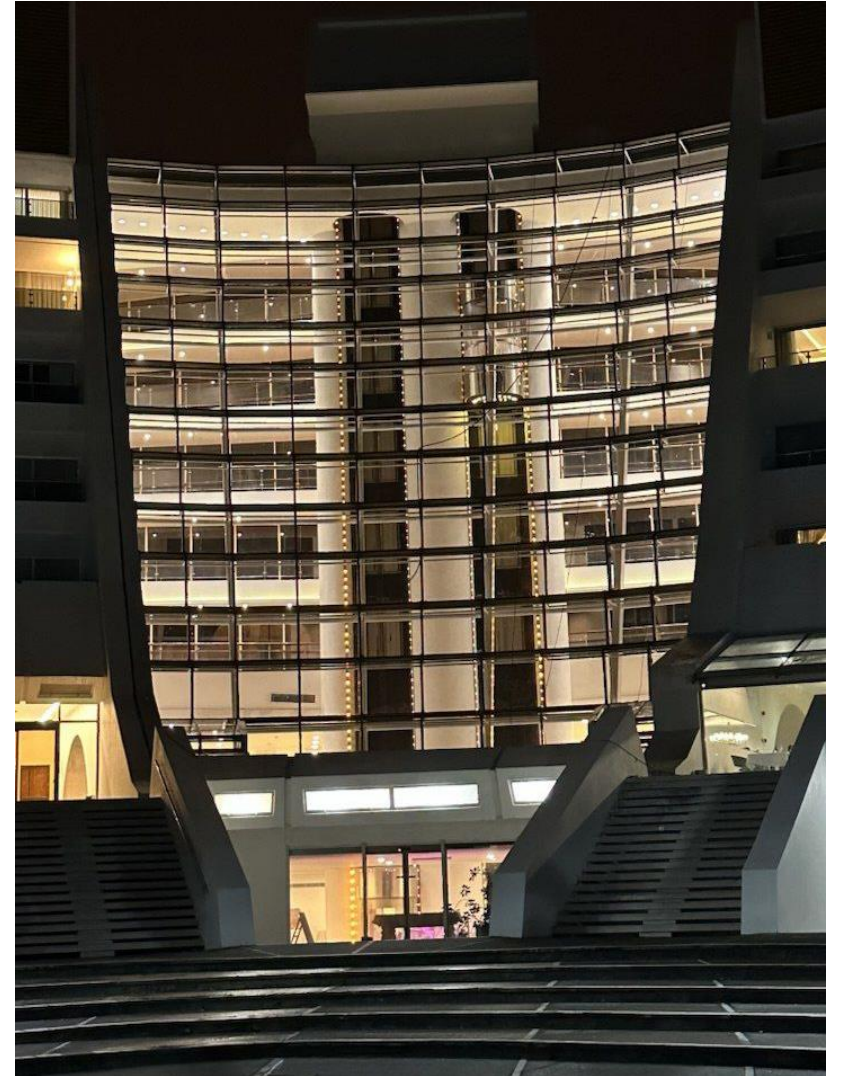
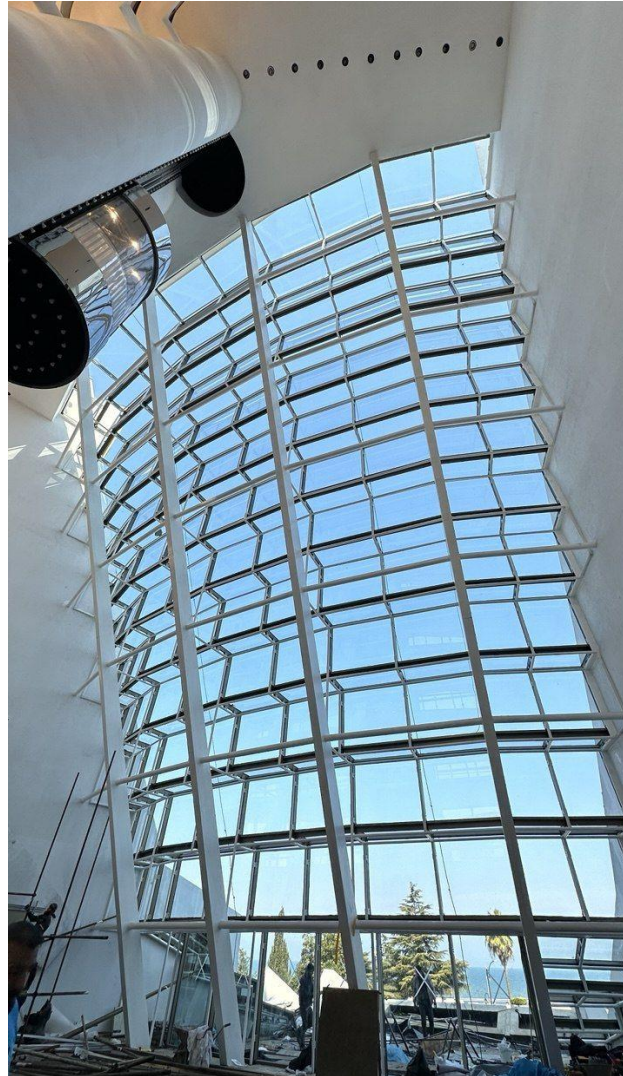
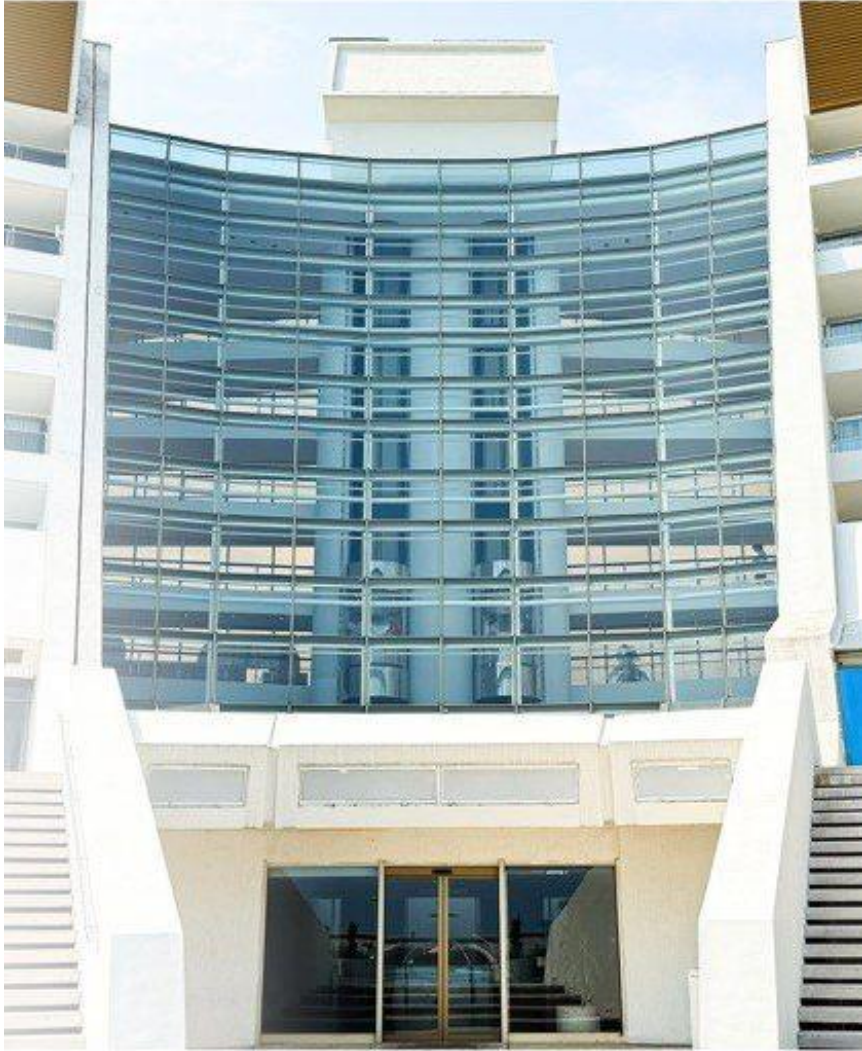

# هتل پارسین خزر - نمک آبرود

خدمات ارائه شده :

- مشاوره
- برآورد متریکال و طراحی
- برچیدن نمای قدیمی
- اجرای کرتین وال





# نمای کرتین وال هتل پارسیان خزر

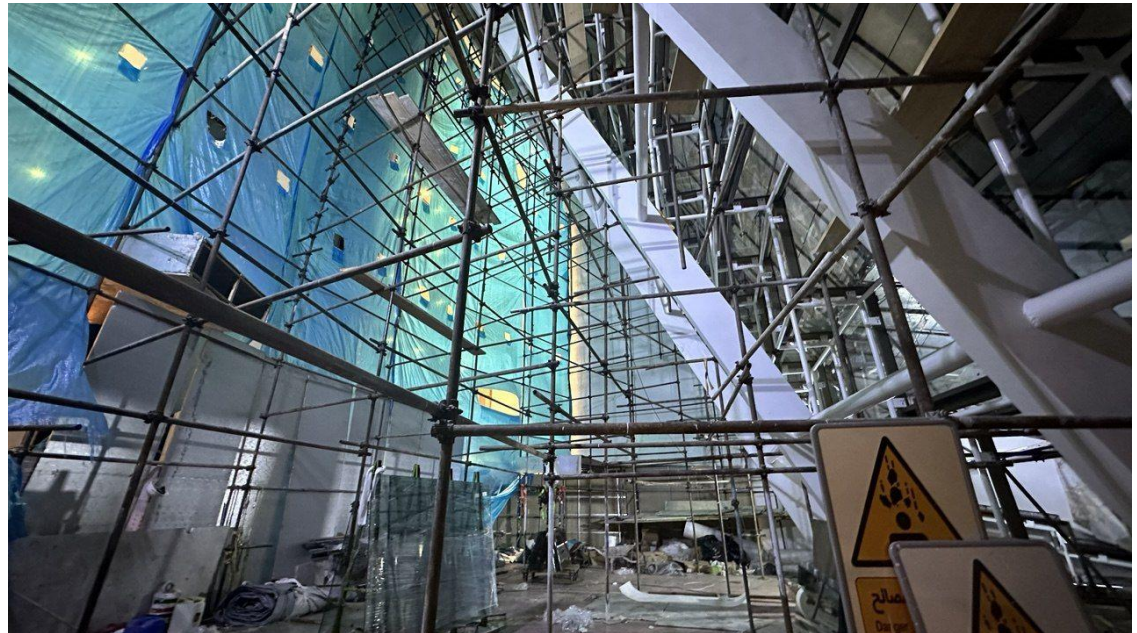

- تهیه و اجرای نمای کرتین وال - سرامیک خشک - اسپایدر - ترمووود ساختمان تجاری اداری سیاوش تهران ۲۰۰۰ متر مربع



جانمایی کمربند نمای کرتین وال در نمای شرقی  
 خط نسیب موجود خیابان

## پروژه در حال اجرا:

- تهیه و اجرای نمای کرتین وال - اسکای لایت
- ساختمان اداری و راه بند وزارت اقتصاد تهران



# پروژه در حال اجرا :

تهیه و اجرای نمای کرتین وال

وزارت اقتصاد تهران

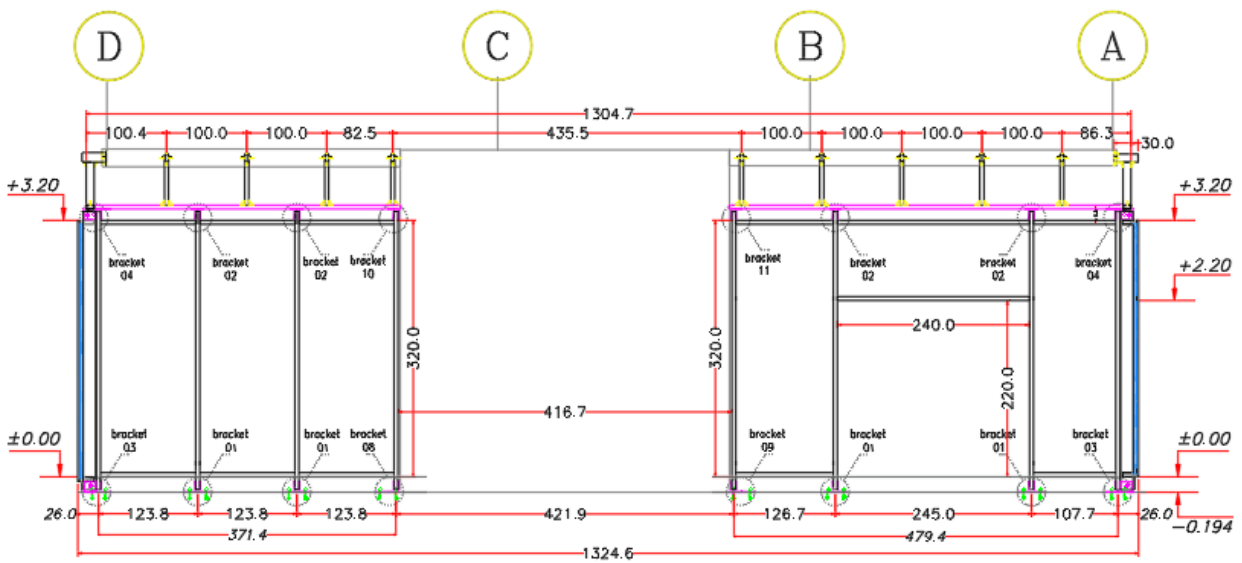

View A

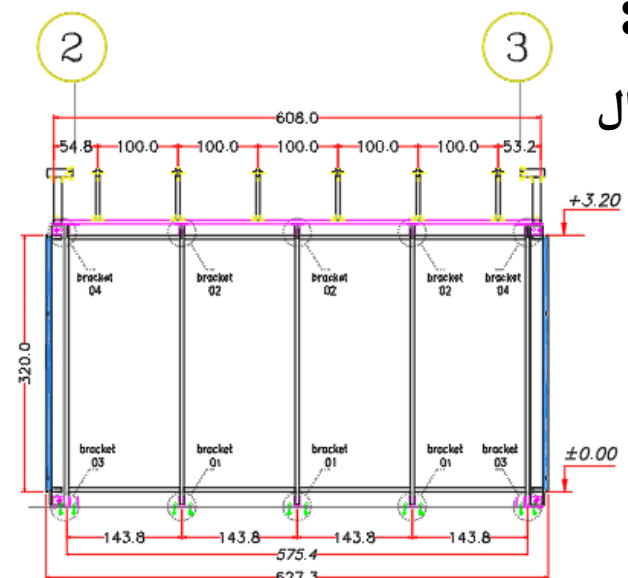

View B

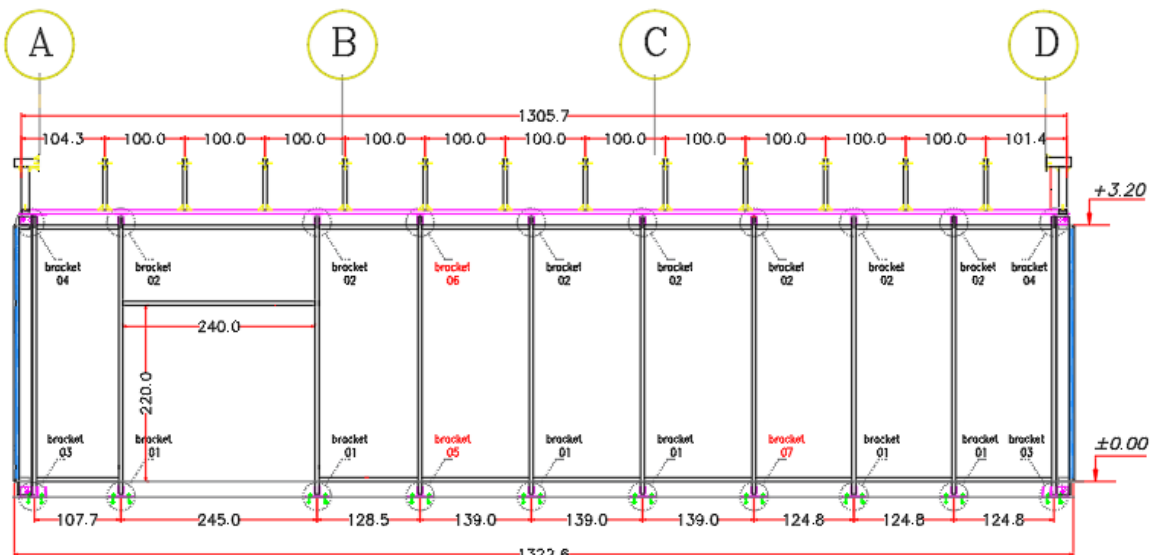

View c

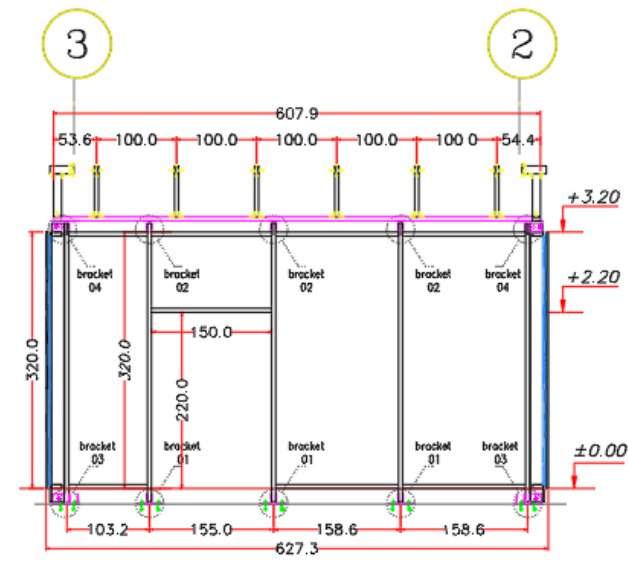

View D

مدول بندی نما ساختمان اداری





**ROHAM GLASS**  
Facade & Aluminium Systems

سازه های شیشه ای  
پایدار رهام

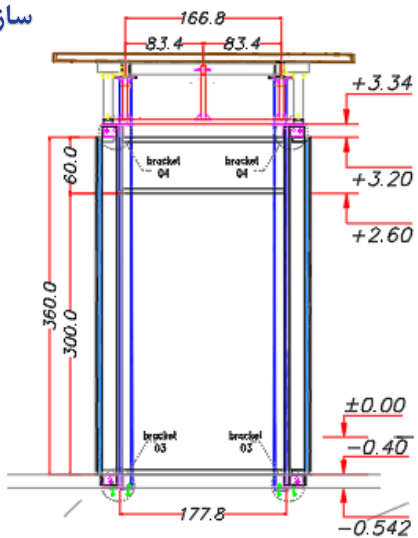

View A

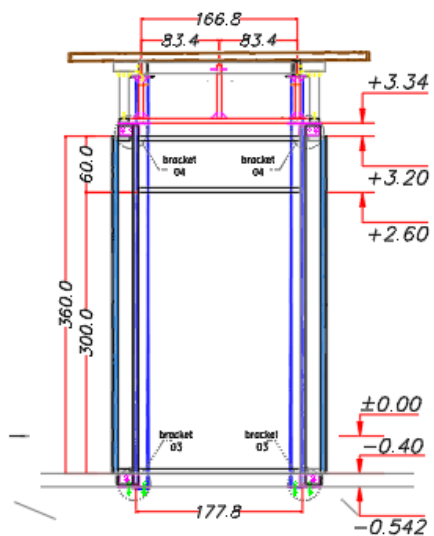

View C

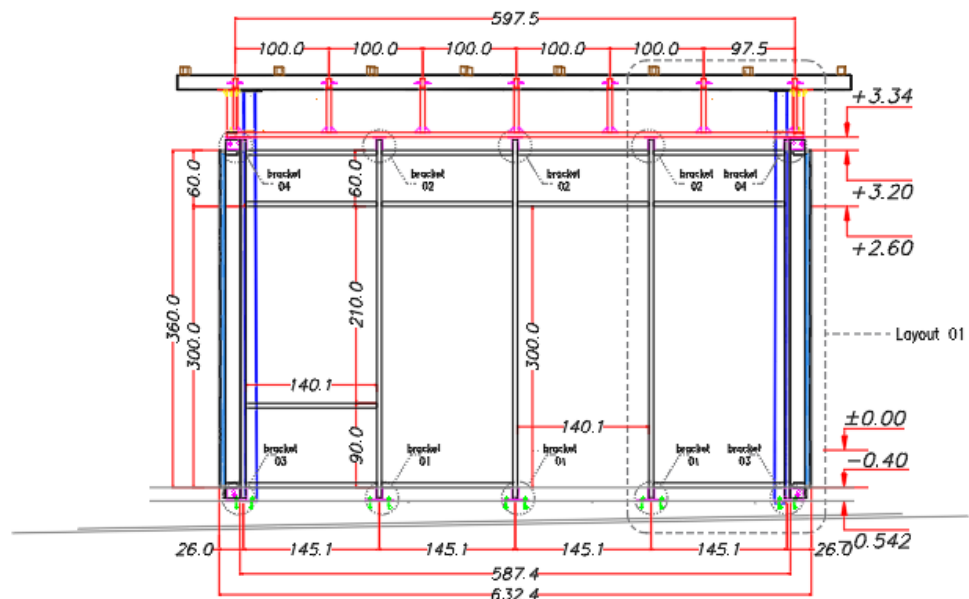

View B

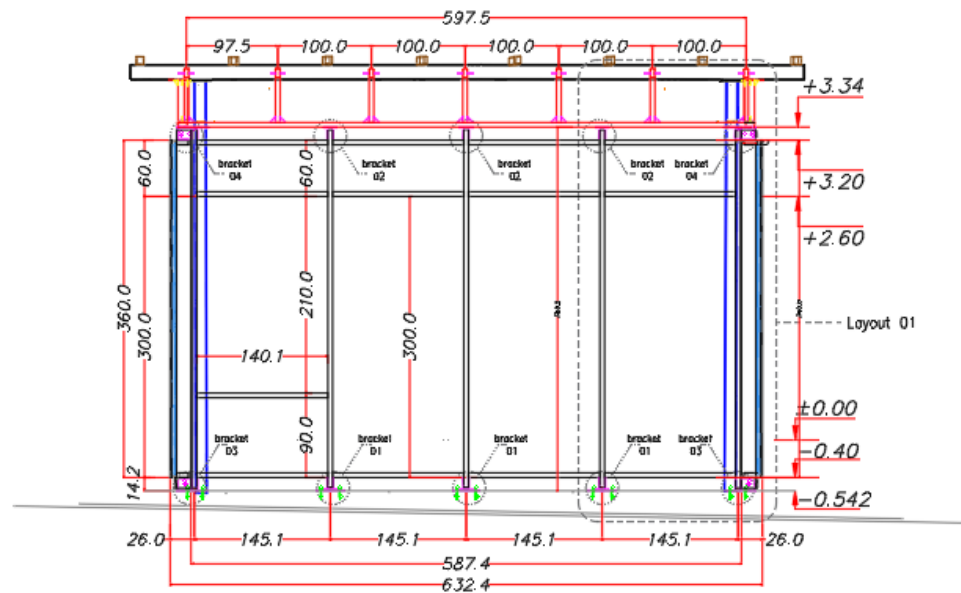

View D

# پروژه در حال اجرا:

تهیه و اجرای نمای کرتین وال

وزارت اقتصاد تهران

تهیه و اجرای سقف اسکای لایت  
 وزارت اقتصاد تهران

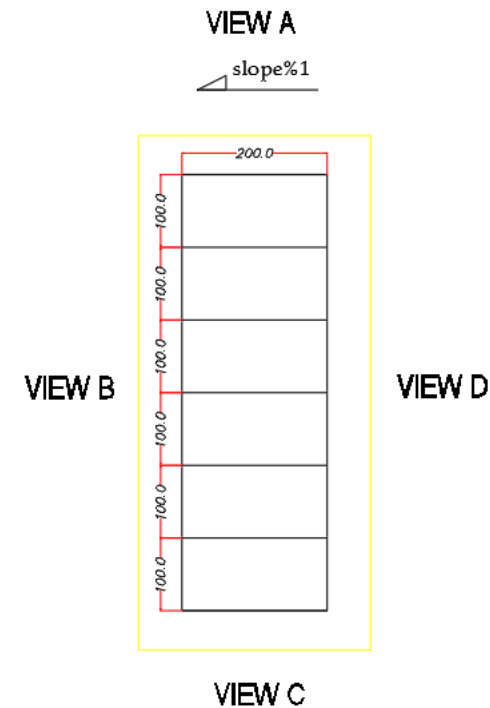
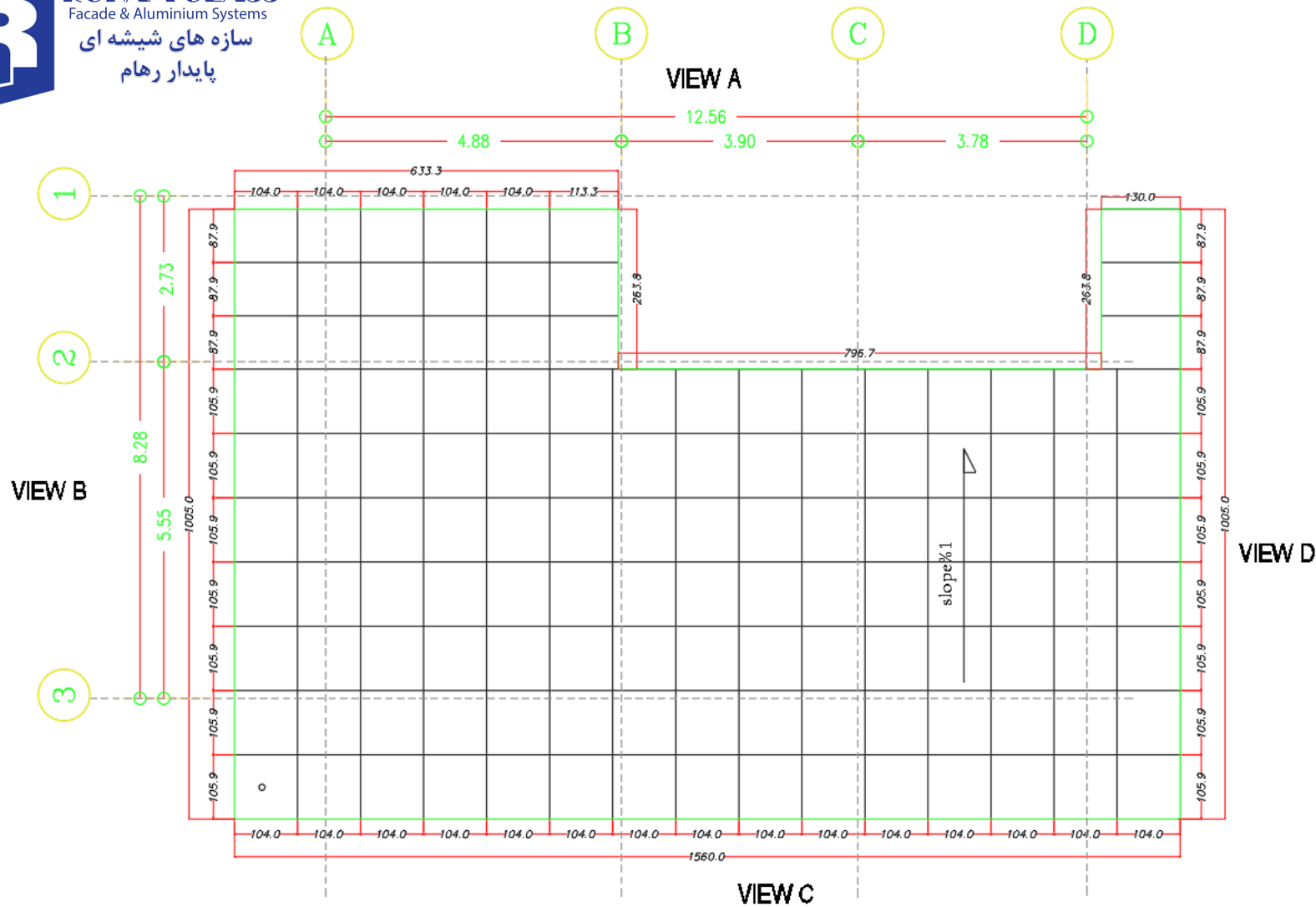

مدول بندی سقف اسکای لایت  
 وزن کل آهن آلات سقف اسکای لایت = ۱۹۴۰ کیلو گرم

# ایستگاه راه آهن - رشت

خدمات ارائه شده :

▪ اجرای کرتین وال

▪ اجرای لوور

▪ اجرای ورق کامپوزیت

▪ اجرای هندریل شیشه ای





## برج آفرینش - رامسر

خدمات ارائه شده :

- تامین ، شاپ و اجرای اسپایدر تجاری
- تامین ، شاپ و اجرای شاور حمام



# اجرای نمای سوله - داود تهران

خدمات ارائه شده :

- طراحی و شاپ
- طراحی درب ریلی ۱۰\*۶ متر برقی
- اجرا



**ROHAM GLASS**  
Facade & Aluminium Systems

سازه های شیشه ای  
پایدار رهام

# طراحی و اجرای کرتین وال - داود تهران



خدمات ارائه شده :

▪ طراحی و شاپ

▪ اجرا

# مجتمع تجاری اداری ایرانیان – تهران

خدمات ارائه شده :

- اجرای ورق کامپوزیت
- اجرای نازک کاری و سفت کاری
- اجرای کرتین وال
- اجرای سمنت برد



# اجرای جانپناه کرو - لاهیجان



# طراحی، تامین و اجرای شاور - برج پارسا



# طراحی، تامین و اجرای دیوار شیشه ای - برج پارسا



**ROHAM GLASS**  
Facade & Aluminium Systems

سازه های شیشه ای  
پایدار رهام

# طراحی، تامین و اجرای باکس آسانسور شیشه ای - سیسنگان



**ROHAM GLASS**  
Facade & Aluminium Systems  
سازه های شیشه ای  
پایدار رهام

# طراحی، تامین و اجرای جانپناه کرو شیشه ای - سیسنگان



# طراحی، تامین و اجرای جانپناه شیشه ای - تهران خیابان معلم

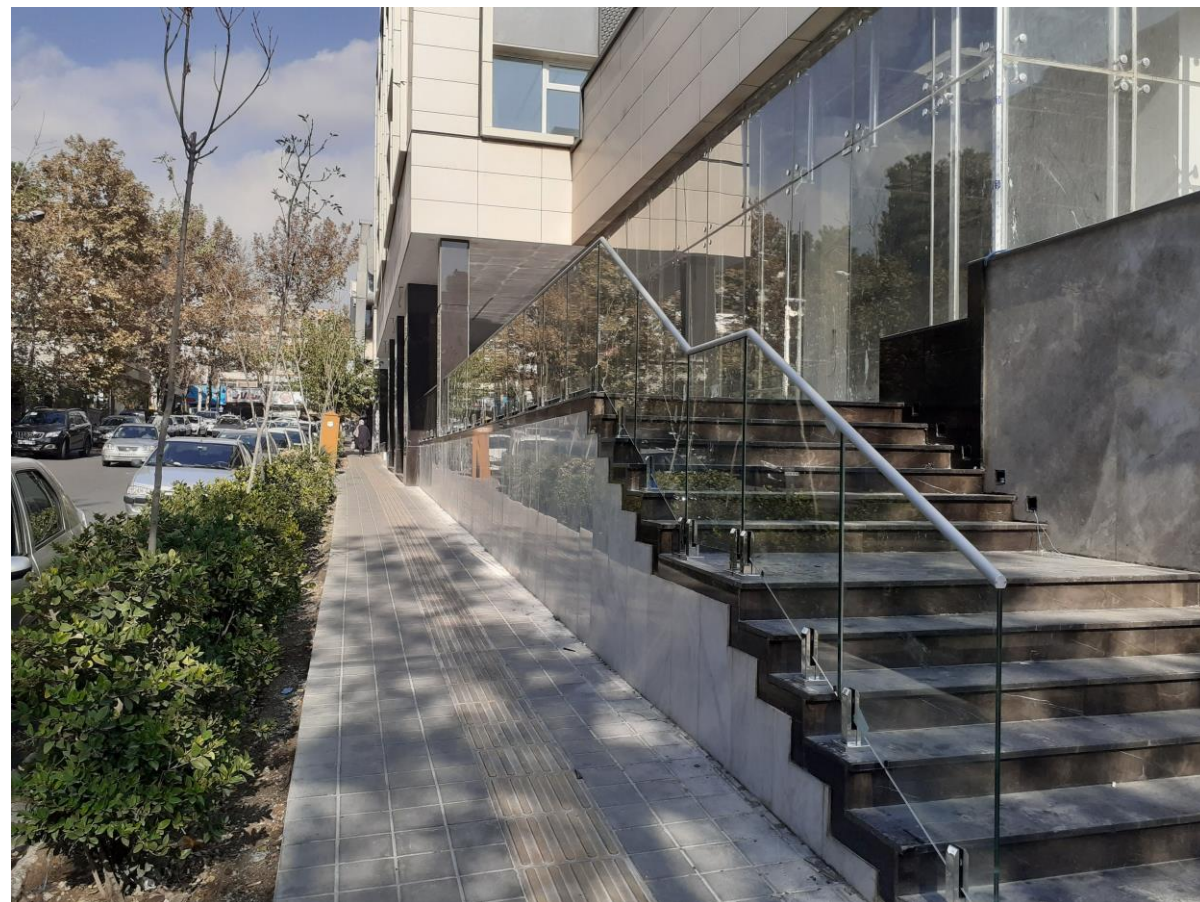

طراحی، تامین و اجرای سرویس بهداشتی شیشه ای  
- سیسنگان



طراحی، تامین و اجرای درب سکوریت شیشه ای  
- کرج



## طراحی، تامین و اجرای پنجره لیف ترمال – پرند



## طراحی، تامین و اجرای پنجره فیکس – کرج

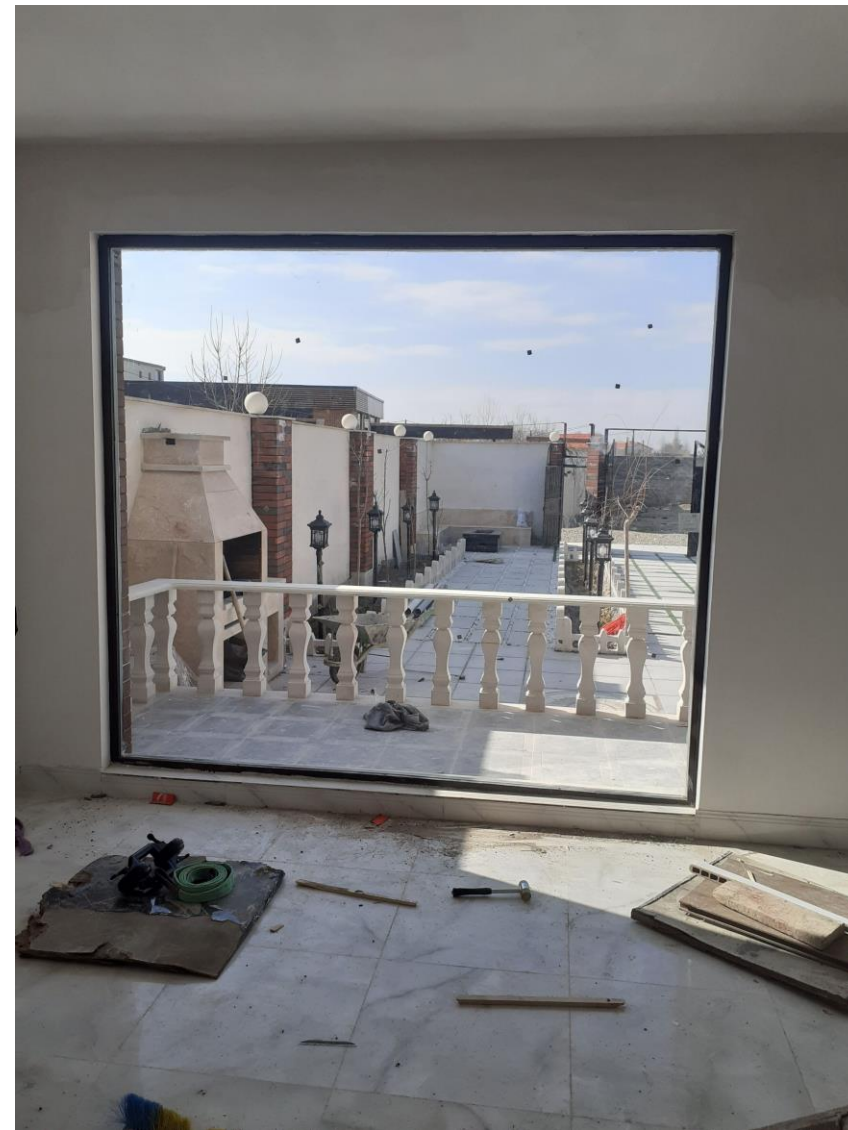

# طراحی، تامین و اجرای جان پناه تخت و کرو- مازندران



# طراحی، تامین و اجرای جانپناه ترکیب استیل و شیشه - زرکام هشگرد



**ROHAM GLASS**  
Facade & Aluminium Systems

سازه های شیشه ای  
پایدار رهام

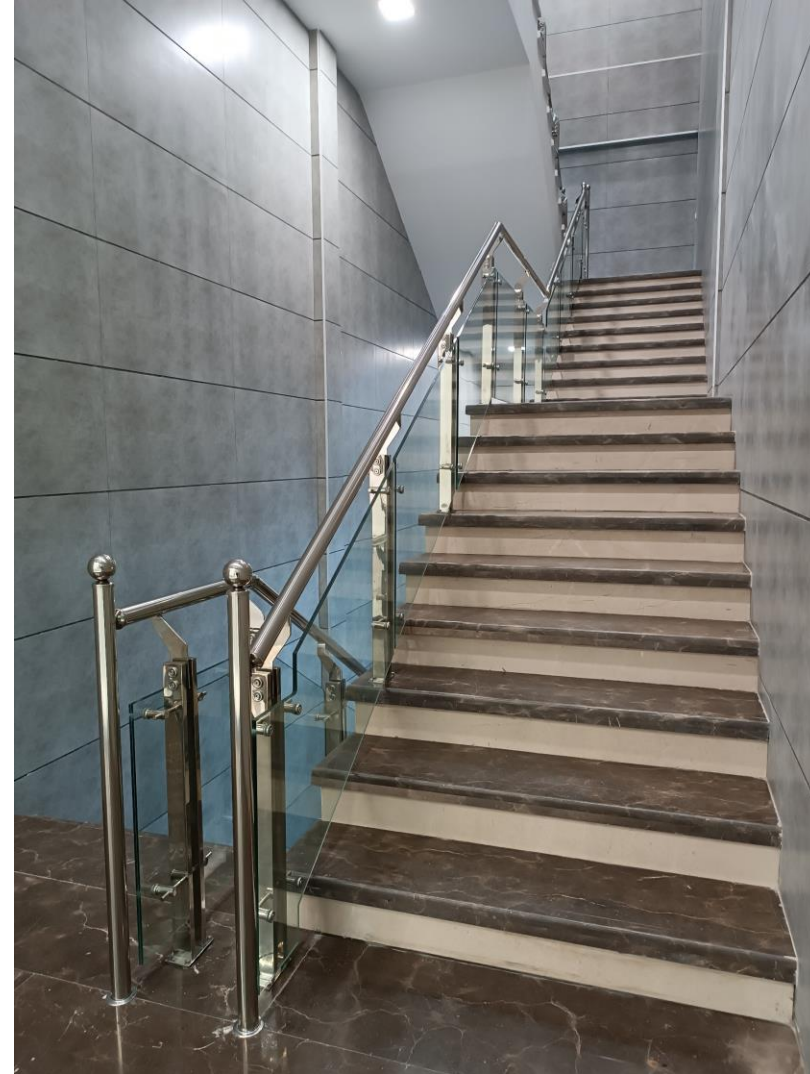

**طراحی، تامین و اجرای پارتیشن شیشه ای - زرکام**

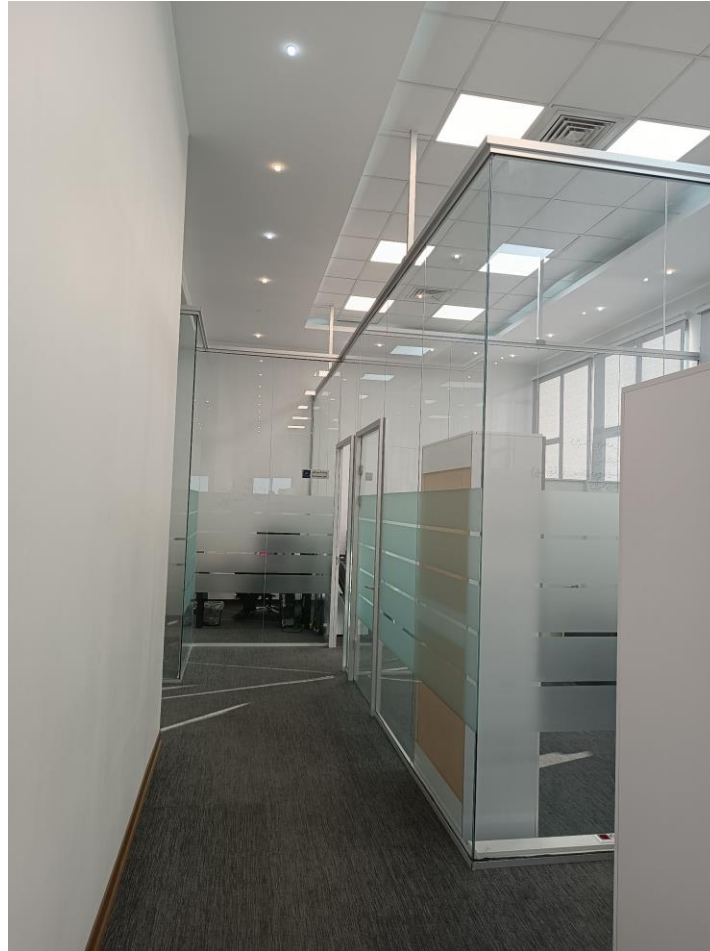
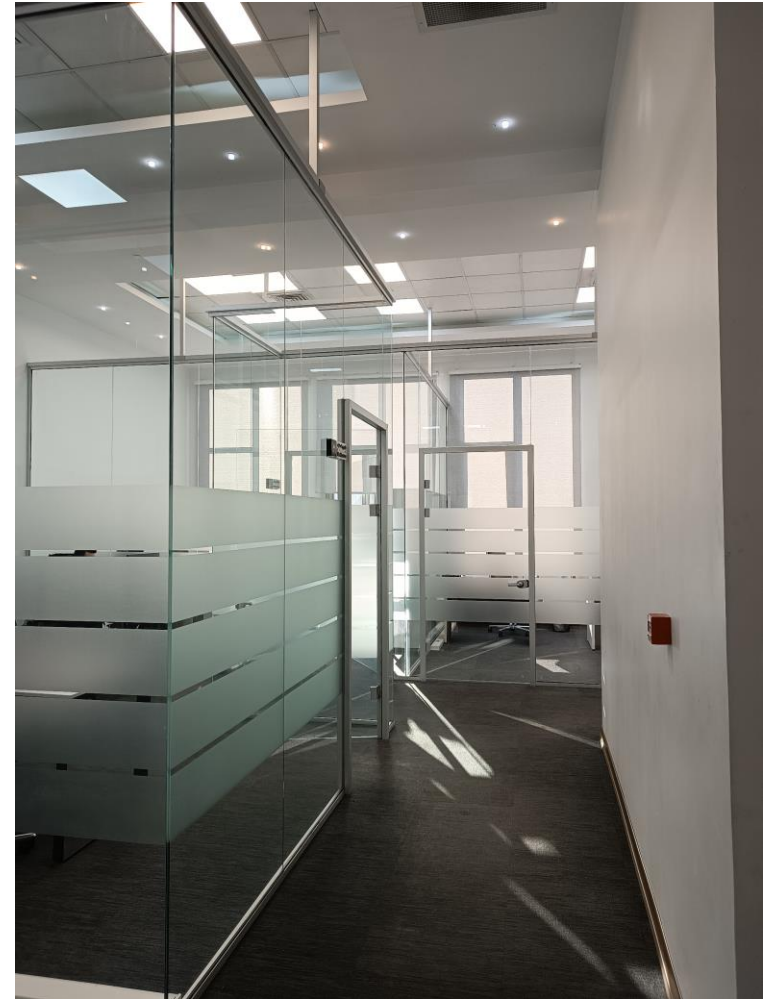





# طراحی، تامین و اجرای ویتترین شیشه ای تجاری - کرج ( بازار ابزار )



## طراحی، تامین و اجرای شاور - دماند



## طراحی، تامین و اجرای شاور - رامسر





## طراحی، تامین و اجرای پارتیشن اداری - تهران



## طراحی، تامین و اجرای شاور - چالوس













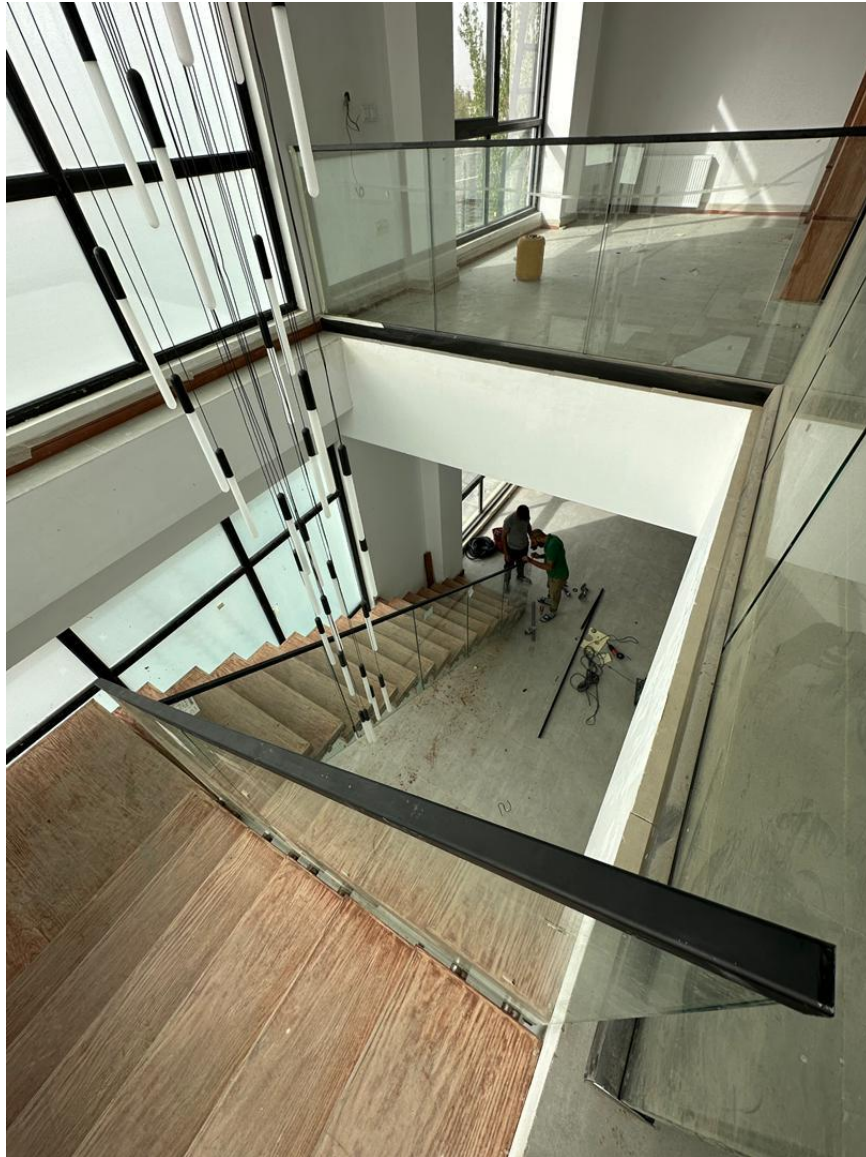



**ROHAM GLASS**  
Facade & Aluminium Systems

سازه های شیشه ای  
پایدار رهام